

6

5

4

3

2

1

D

C

B

A

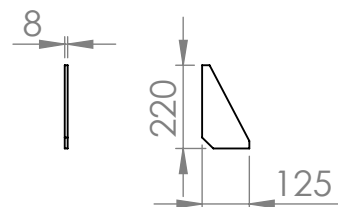
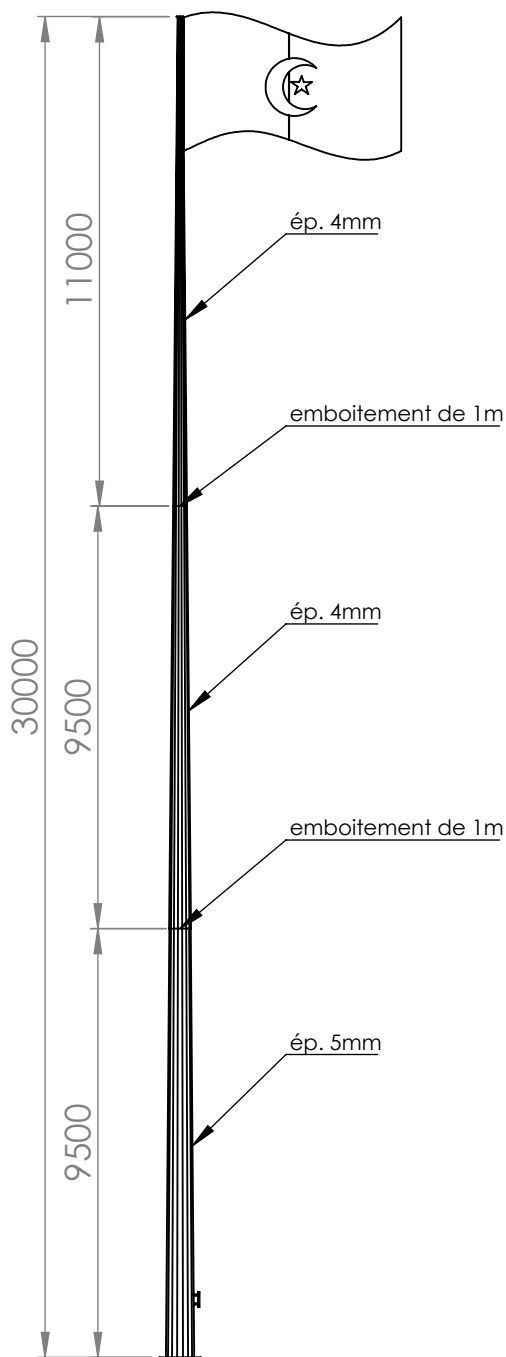
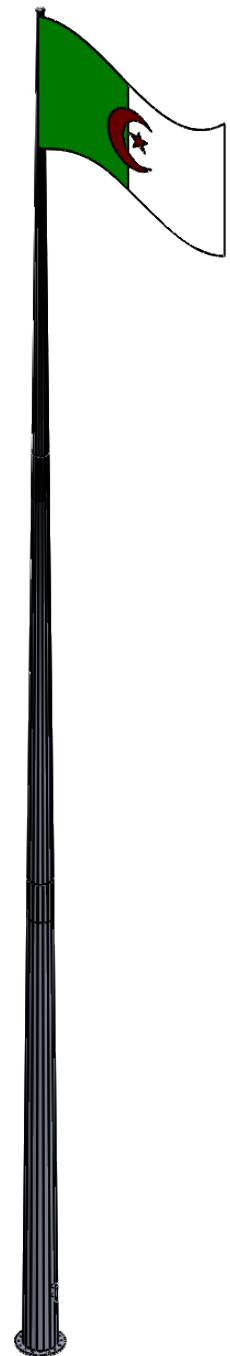

détail de gousset

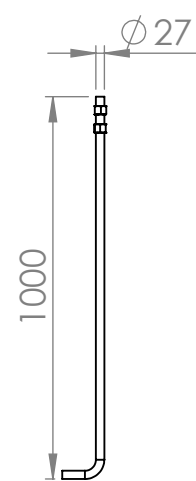

détail de socle

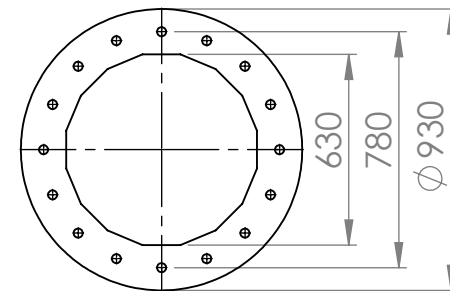
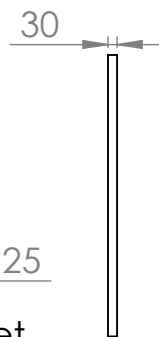

PLATINE de base

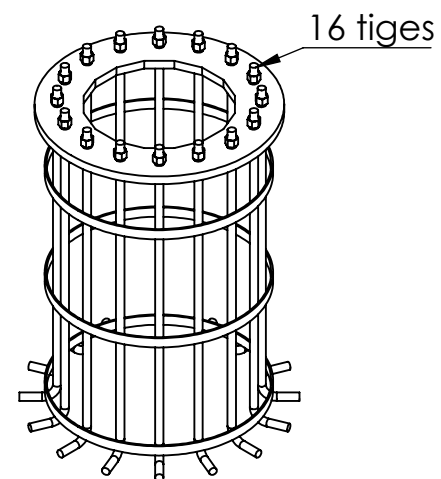

16 tiges

mediflaouz
CANDELABRES

Diamètre de tête	100
Diamètre de base	400
Epaisseur de platine	25
Epaisseur des toles	5/4/4

réalisé par : souane ismail DATE: 11-04-2023 ECHELLE:1:00 MATERIAU:ACIER S235JR FEUILLE 1 SUR 1 A4

MAT drapeau 30m

MAT fabriqué en ACIER S235JR
Protégé par galvanisation a chaud selon la norme (NF EEN ISO 1461)

6

5

4

3

2

1

D

C

B

A